



SIEGENER SEILWERK
Der richtige Draht zum Seil.

engert
technische großhandlung
für industrie- und handwerksbedarf

SONDERAKTION
ZWANZIGZWANZIG

Batterielasthebemagnet

- Es fließt kein Batteriestrom während des Hebens (nur ein sekundenlanger Stromimpuls wird zum Magnetisieren oder Entmagnetisieren benötigt)
- Die Magnete sind manuell über Drucktaster oder automatisch über eine Aufsetzautomatik schaltbar
- 3 Haftkraftstufen zum Heben ab Materialdicke 4 mm
- Optische und akustische Warneinrichtung mit Batterie-Ladezustandsanzeige signalisiert sicheren oder unsicheren Hebevorgang
- Optional: Positionierdeichsel SB 950, schwenkbar in Z-Achse +/- 60°



- Einsatzzeit ca. 1.000/500 EIN/AUS Schaltzyklen
- Akkubatterie (Lithium-Ionen) in ca. 2h an der Wechselstrom-dose aufladbar



SB 950



SB 200



SB 500

Typ	Abmessungen L x B x H [mm]	Last SWL 3:1 Fh [kg]	mind. Stärke [mm]	Last SWL 3:1 Fh [kg]	Ø min - max [mm]	magn. Kontaktfläche L x B [mm]	Gewicht [kg]	Listenpreis [€]
SB 200	150 x 85 x 150	200	4	50	75-150	115 x 50	10	1.500,00
SB 500	180 x 160 x 140	500	4	200	75-200	145 x 125	25	1.530,00
SB 950	355 x 16 x 170	950	4	400	75-200	320 x 130	41	2.350,00

Hebemagnete MaxX - Das Original

- Sicherheitsfaktor 3
- 3 Jahre Garantie bei jährlicher Prüfung
- leichte Handhabung
- zuverlässig
- robust
- kostengünstig
- ideal für flache & runde Teile

40%

Bestell. Nr.	Empfohlene Höchsthebekraft Flachmaterial (kg)	Empfohlene Höchsthebekraft Rundmaterial (kg)	Wandstärke* flach (mm)	Wandstärke* rund (mm)	Preis [€/Stk.]	Aktionspreis [€/Stk.]
MaxX 125	125	50	20	10	420,00	252,00
MaxX 250	250	100	20	10	535,00	321,00
MaxX 500	500	200	25	15	805,00	483,00
MaxX 1000	1000	400	40	25	1.400,00	840,00
MaxX 1500	1500	600	45	30	1.830,00	1.098,00
MaxX 2000	2000	800	55	35	2.475,00	1.485,00

* ab dieser Wandstärke volle Haftkraft



TECNOMAGNETE
Sicherheit durch Kraft

SIDRA-Zurrkette

komplett mit Ratschenspanner,
verzinkte Ausführung

40%

mit 2 Verkürzungshaken mit Sicherung, sowie Ausdrehsicherung inkl. Kette beids. mit Gabelkopfhaken und Zurrkettenanhänger.



Typ	Ketten-nenddicke [mm]	Zulässige Zugkraft [daN]	Nutzlänge [mm]	Preis [€/Stk.]	Aktionspreis [€/Stk.]	Preis pro Mehrmeter [€/Stk.]
SZK-8-3500 V	8-8	4.000	3.500	95,00	57,00	4,40
SZK-10-3500 V	10-8	6.300	3.500	130,00	78,00	6,50
SZK-13-3500 V	13-8	10.000	3.500	200,00	120,00	9,95

Andere Längen auf Anfrage!

SIDRA Zurrkette
Güteklasse 10 auf Seite 2.

[ultra]protect - LashingPoint

DER textile Schwerlast-Zurripunkt

Auf Anfrage auch mit Heavy-Duty-Schutzschlauch (extrem schnittfest) lieferbar!



- Eindeutige Kennzeichnung nach DIN EN 12195-2
- flexibel und leicht
- sehr kompakt – passt auch durch kleine Bohrungen
- extrem abriebfest

Typ	max. zul. Zurrkraft - LC _{doppelt} (= U-Form)	Kennfarbe	passend für Zurrketten NG		Preis pro Stück in [EUR] bei Nutzlänge			
			Güteklasse 8	Sondergüte 10	gestr. 0,5 m Schlauchl. 0,3 m	U-Form 0,25 m gestr. 0,75 m Schlauchl. 0,4 m	gestr. 1,0 m Schlauchl. 0,5 m	U-Form 0,5 m
UPLZP-2	10.000 daN		13-8	10-10	26,60	32,20	38,70	
UPLZP-3	14.000 daN			13-10	26,90	35,00	39,90	
UPLZP-4	20.000 daN		16-8	16-10	27,50	37,80	43,00	

SSL-Kantenschutzwinkel

Kostengünstiger Kantenschutzwinkel zum Schutz Ihrer Zurrgurte. Geeignet für 50mm-Bandsysteme
Bis 40 Stück: 0,65 € · Bis 450 Stück: 0,55 €
Bis 1200 Stück: 0,49 €

schon ab **0,45 €**
ab 1200 Stück



SIDRA Zurrkette Güteklasse 10

- Ratschen-Lastenspanner Grad 100
- Mit zwei Verkürzungshaken mit Sicherung
- DIN EN 12195-3

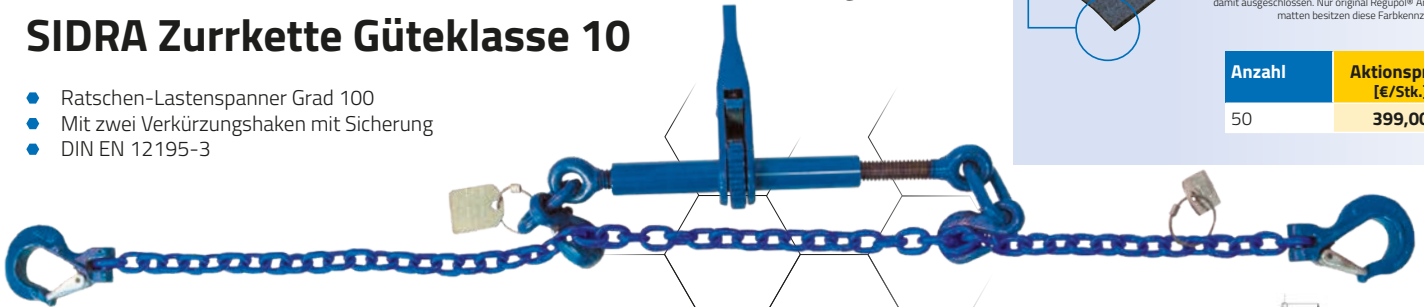

Typ	Ketten-nennstärke [mm]	Zulässige Zugkraft [daN]	Nutzlänge [mm]	Preis [€/Stk.]	Aktionspreis [€/Stk.]	Preis pro Mehrmeter [€/Stk.]
SZK-8-3500-GK10	8-10	5.000	3.500	160,00	96,00	7,50
SZK-10-3500-GK10	10-10	8.000	3.500	208,00	124,80	10,95
SZK-13-3500-GK10	13-10	13.400	3.500	325,00	195,00	17,95

Aktionspreis ab **96,- €**

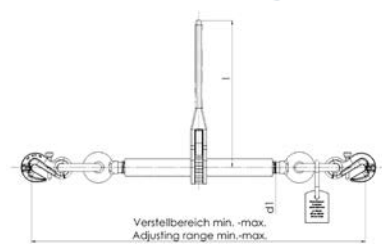

Ladungssicherung Zurrpaket Nr.1

8 Stück

SIDRALashPRO-STF650-Zurrgurt nach EN 12195-2



- 2500 / 5000 daN
- 2-teilig mit Spitzhaken
- Gesamtlänge: 8 m
- Breite: 50 mm
- **STF 650 daN**

komplett **99,- €**
Paketpreis

Ladungssicherung Zurrpaket Nr.2

10 Stück

Ergo-Langhebelratsche (Standard Ergo-Zurrratsche) nach EN 12195-2



- 2500 / 5000 daN
- 2-teilig mit Spitzhaken
- Gesamtlänge: 8 m
- Breite: 50 mm
- **STF 500 daN**

komplett **90,- €**
Paketpreis

Ladungssicherung Zurrpaket Nr.3

10 Stück

Zurrgurt nach EN 12195-2



- 2500 / 5000 daN
- 2-teilig mit Spitzhaken
- Gesamtlänge: 8 m
- Breite: 50 mm
- **STF 350 daN**

komplett **75,- €**
Paketpreis

Andere Abnahmemengen auf Anfrage.

Anti-Rutsch-Matten-Paket

Das Original

- Gleit-Reibbeiwert μ 0,60
- Optimale Ladungssicherung
- Maße: 8 x 250 x 5.000 mm

50 Stück



ab 50 Stück **7,98 €**

Regupol®

Die geschützte Kennzeichnung mit grünen und gelben Farbpartikeln weist die Antrutschmatten aus Regupol® als Original aus. Verwechslungen mit Prüfberichten zu Antrutschmatten anderer Hersteller, oder gar bewusstes Vertauschen ist damit ausgeschlossen. Nur original Regupol® Antrutschmatten besitzen diese Farbkennzeichnung.

Anzahl	Aktionspreis [€/Stk.]
50	399,00

RUNDSCHLINGEN-PAKETE

Die Rundschlingenpakete enthalten:
Rundschlingen nach DIN EN 1492-2



RS Paket 1

16
Stück

Menge	WLL	Nutzlänge
4	1.000 kg	500 mm
4	1.000 kg	1.000 mm
4	2.000 kg	2.000 mm
2	3.000 kg	3.000 mm
2	4.000 kg	4.000 mm

RS Paket 2

18
Stück

Menge	WLL	Nutzlänge
2	1.000 kg	1.000 mm
2	1.000 kg	2.000 mm
2	1.000 kg	3.000 mm
2	2.000 kg	1.000 mm
2	2.000 kg	2.000 mm
2	2.000 kg	3.000 mm
2	3.000 kg	1.000 mm
2	3.000 kg	2.000 mm
2	3.000 kg	3.000 mm

RS Paket 3

25
Stück

Menge	WLL	Nutzlänge
4	1.000 kg	500 mm
5	1.000 kg	1.000 mm
2	1.000 kg	1.500 mm
2	1.000 kg	2.000 mm
2	1.000 kg	3.000 mm
4	2.000 kg	1.000 mm
2	2.000 kg	1.500 mm
2	2.000 kg	2.000 mm
2	2.000 kg	3.000 mm

RS Paket 4

30
Stück

Menge	WLL	Nutzlänge
6	1.000 kg	1.000 mm
6	1.000 kg	2.000 mm
6	2.000 kg	2.000 mm
6	2.000 kg	3.000 mm
2	3.000 kg	3.000 mm
2	3.000 kg	4.000 mm
2	4.000 kg	3.000 mm

Paket 1 Pro Paket **89,- €**

Paket 2 Pro Paket **85,- €**

Paket 3 Pro Paket **77,- €**

Paket 4 Pro Paket **139,- €**

Schäkel Set geschweißte Form

Oberfläche: Bügel feuerverzinkt, Bolzen galv. verzinkt, blau lackiert
Werkstoff: hochfester Vergütungsstahl
Prägung: WLL

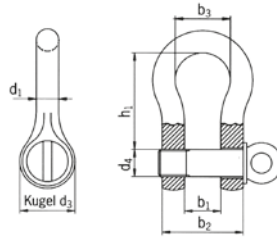

Maßangaben können leicht abweichen - Schmiedetoleranzen

Auch als gerade Ausführung lieferbar!



WLL t	Maße gemäß Zeichnung (mm)							Gewicht kg / 100	Stück / VE	Preis / Stück [in €]	Preis / VE [in €]
	b1	b2	b3	d1	d3	d4	h1				
2,000	21	47	33	13	30	16	48	33,00	10	1,50	15,00
3,250	27	59	43	16	42	20	60	65,00	10	2,40	24,00
4,750	32	70	51	19	48	22	71	97,00	10	3,50	35,00
6,500	36	80	58	22	57	27	84	146,00	10	5,50	55,00
8,500	43	93	68	25	62	28	95	239,00	10	7,70	77,00
9,500	46	104	74	29	69	33	103	315,00	10	9,95	99,50
12,000	52	116	82	32	78	36	119	432,00	5	12,50	62,50
13,500	57	127	92	35	86	39	133	567,00	2	18,90	37,80
17,000	60	136	98	38	94	42	146	779,00	1	24,00	24,00
25,000	73	161	127	44	112	52	178	1.251,00	1	39,00	39,00
35,000	83	185	146	51	135	60	197	1.850,00	1	55,00	55,00
55,000	106	232	184	63	158	72	267	3.758,00	1	125,00	125,00

Abgabe nur volle VE | Mindestbestellwert / Set: 100 EUR

SIDRA-Hebebandset

- nach EN 1492-1
- 2-lagig
- pro 30mm Bandbreite = 1.000kg WLL

25
Stück

Paket 2 Pro Paket **259,- €**

Paket 1

Menge	WLL in kg	Nutzlänge mm
5	1.000	1.000
5	1.000	2.000
5	2.000	2.500
5	2.000	3.000
5	3.000	2.500

Paket 2

Menge	WLL in kg	Nutzlänge mm
5	2.000	3.000
5	3.000	5.000
5	3.000	4.000
5	3.000	6.000
5	4.000	2.000

Paket 1 Pro Paket **99,- €**

25
Stück



40%



GrabiQ Anschlagketten - Güteklasse 10

Ketten-Ø in mm	Tragfähigkeit in kg	Nutzlänge (in mm)	Endbeschlag: Haken mit Sicherungsfalle [in €]		Endbeschlag: Haken mit Sicherungsfalle - alle Stränge mit Verkürzung [in €]		Mehrpreis je m weiterer Nutzlänge [in €]	
								
6	1.500	1.000	99,36	59,62	111,24	66,74	14,04	8,42
8	2.500	1.000	111,24	66,74	117,72	70,63	17,28	10,37
10	4.000	1.000	154,44	92,66	210,60	126,36	22,68	13,61
13	6.800	1.000	222,48	133,49	297,00	178,20	36,72	22,03
16	10.000	1.000	376,92	226,15	469,80	281,88	54,00	32,40
20	16.000	1.000	517,32	310,39	683,64	410,18	120,96	72,58
22	20.000	1.500	802,44	481,46	1.069,20	641,52	164,16	98,50
26	27.000	1.500	1.337,04	802,22	2.174,04	1.304,42	201,96	121,18
32	40.000	2.000	2.073,60	1.244,16	3.356,64	2.013,98	304,56	182,74

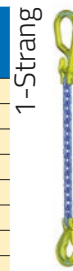

Ketten-Ø in mm	Tragfähigkeit in kg		Nutzlänge (in mm)	Endbeschlag: Haken mit Sicherungsfalle [in €]		Endbeschlag: Haken mit Sicherungsfalle - alle Stränge mit Verkürzung [in €]		Mehrpreis je m weiterer Nutzlänge [in €]	
	0-45°	45-60°							
6	2.100	1.500	1.000	185,76	111,46	192,24	115,34	27,00	16,20
8	3.500	2.500	1.000	204,12	122,47	204,12	122,47	33,48	20,09
10	5.600	4.000	1.000	278,64	167,18	346,68	208,01	44,28	26,57
13	9.500	6.800	1.000	421,20	252,72	489,24	293,54	74,52	44,71
16	14.100	10.000	1.000	698,76	419,26	879,12	527,47	106,92	64,15
20	22.500	16.000	1.000	1.009,80	605,88	1.337,04	802,22	240,84	144,50
22	28.200	20.000	1.500	1.527,12	916,27	2.043,36	1.226,02	328,32	196,99
26	38.000	27.000	1.500	2.471,04	1.482,62	4.134,24	2.480,54	403,92	242,35
32	56.400	40.000	2.000	3.962,52	2.377,51	6.486,48	3.891,89	609,12	365,47



Ketten-Ø in mm	Tragfähigkeit in kg		Nutzlänge (in mm)	Endbeschlag: Haken mit Sicherungsfalle [in €]		Endbeschlag: Haken mit Sicherungsfalle - alle Stränge mit Verkürzung [in €]		Mehrpreis je m weiterer Nutzlänge [in €]	
	0-45°	45-60°							
6	3.100	2.200	1.000	353,16	211,90	414,72	248,83	54,00	32,40
8	5.200	3.700	1.000	389,88	233,93	439,56	263,74	66,96	40,18
10	8.400	6.000	1.000	537,84	322,70	773,28	463,97	89,64	53,78
13	14.200	10.200	1.000	829,44	497,66	1.156,68	694,01	147,96	88,78
16	21.000	15.000	1.000	1.360,80	816,48	1.757,16	1.054,30	213,84	128,30
20	33.600	24.000	1.000	2.121,12	1.272,67	2.774,52	1.664,71	481,68	289,01
22	42.000	30.000	1.500	3.005,64	1.803,38	4.093,20	2.455,92	656,64	393,98
26	56.700	40.500	1.500	5.590,08	3.354,05	8.945,64	5.367,38	808,92	485,35
32	84.000	60.000	2.000	8.619,48	5.171,69	13.745,16	8.247,10	1.218,24	730,94



Anschlagpunkt YRS

- Entspricht den Anforderungen der EN 1677-1
- Güteklasse 10
- 360° drehbar
- hochfest vergütet
- Einstellen der Zugrichtung auch im fest verschraubten Zustand
- einzel geprüft
- Schraube bei Bedarf austauschbar
- werkzeugloses ein- und ausdrehen
- Schlüssel unverlierbar mit der Ringschraube verbunden

Gewinde	Tragfähigkeit einfach direkt [kg]	Preis [€/Stk.]	Aktionspreis [€/Stk.]
M 6 x 9	1.000	18,50	12,95
M 8 x 12	1.000	18,90	13,23
M 10 x 15	1.000	18,95	13,27
M 12 x 18	2.000	21,00	14,70
M 16 x 24	4.000	24,00	16,80
M 20 x 30	6.000	35,50	24,85
M 24 x 36	8.000	44,00	30,80
M 30 x 45	12.000	63,00	44,10
M 36 x 54	16.000	98,50	68,95
M 42 x 63	24.000	176,00	123,20
M 48 x 72	32.000	236,00	165,20
M 56 x 84	32.000	315,00	220,50
M 64 x 84	32.000	339,00	237,30

30%

schon ab **12,95 €**



360 Grad drehbar

Fordern Sie kostenlos unsere Tragfähigkeitstabelle im PDF-Format an!

Pfaff-Gabelhubwagen 2,5 t Silverline HU 25-115 TS

- mit Tandemgabelrollen
- Lenkrollen aus Gummi
- Gabelrollen aus Nylon
- mit feinfühligem Ablaufventil
- mit Ein- und Ausfuhrrollen
- zerlegte Ausführung



Aktionspreis **269,- €**

Tragfähigkeit [t]	2,5
Gabellänge [mm]	1150
Gabelrollen	Tandem
Maß über Gabeln [mm]	540
Gabelbreite [mm]	160
Hub [mm]	115
Höhe gesenkt/gehoben [mm]	85/200
Deichselhöhe [mm]	1200
Lenkeinschlag L/R [°]	105/105
Lenkräder [mm]	200 x 50
Gabelrollen [mm]	82 x 70
Gewicht ca. [kg]	75

BESTELLUNG

Artikel	Anzahl	Preis in €

Mindestbestellwert: 50,- EUR netto Warenwert

Gesamtpreis

Firma: _____

Telefon: _____

Name: _____

E-Mail: _____

Straße / Postfach: _____

PLZ / Ort: _____

Datum

Unterschrift

SIEGENER SEILWERK Link GmbH
Siegener Str. 153-155 · D-57223 Kreuztal
Telefon: (0 27 32) 5 53 60 - 40/41
Telefax: (0 27 32) 5 53 60 - 60
info@siegener-seilwerk.de
www.siegener-seilwerk.de

Bitte schicken Sie mir den **Hauptkatalog** zu!

Bitte schicken Sie mir den **Werkzeugkatalog** zu!



Krangabeln Modell TKG VHS

- Tragfähigkeit 200 - 5.000 kg
- verstellbare Zinken, Höhenverstellung und automatischer Gewichtsausgleich
- Selbstausgleich* neigen sich die Tragzinken beim Aufnehmen der Last nach oben.
- Aufhängeöse ist über einen Fahrschemel beweglich gelagert.
- Sämtliche Krangabeln entsprechen den einschlägigen Normen und EG-Richtlinien.
- 4-fache Sicherheit gegen Bruch
- Wartungsfreiheit aller Bauteile
- Sicherheitslackierung mit Signalfarbe

Typ	Tragfähigkeit [in kg]	Zinkenlänge [in mm]	Gewicht [in kg]	Aktionspreis
TKG 1,0 vhs	200 - 1.000	1.000	128	990,00
TKG 1,5 vhs	300 - 1.500	1.000	158	1.050,00
TKG 2,0 vhs	400 - 2.000	1.000	203	1.199,00
TKG 3,0 vhs	600 - 3.000	1.000	260	1.350,00
TKG 5,0 vhs	1.000 - 5.000	1.000	413	1.799,00

- Zum Transport von Ringen und Coils werden die Gabelzinken zusammen geschoben.
- Leichte Gabelverstellbarkeit auf alle Paletten breiten.
- Lieferumfang: Kette zur Ladungssicherung

*Die Selbstausgleichsfunktion erfordert eine Mindestbelastung von 20 % der Nenntraglast!



Ratschenzüge LB KITO

- Einzigartige Kettenfreilaufschaltung
- Hochleistungslastdruckbremse
- Feinverzahntes Präzisionsgetriebe für weniger Kraftaufwand
- Robuster und ergonomischer Hebelgriff

Standardausführung:

- Lastabsturzsisicherung im Freilauf
- Vernickelte Lastkette der Güteklasse V (G 100) nach EN 818-7

bis zu
35%

Ihr KITO Partner
in der Region!



Geprüfte
Sicherheit



Alle Preise zzgl. der gesetzlich Mehrwertsteuer und nur solange der Vorrat reicht! Lieferung ab Werk! Angebot freibleibend!

Typ	Nennlast in kg	Hebeldruck bei Voillast daN	Strangzahl	Preis LB mit 1,5 m Hub	Aktionspreis LB mit 1,5 m Hub	Preis LB mit 3,0 m Hub	Aktionspreis LB mit 3,0 m Hub
LB008	800	28,4	1	465,00	302,25	499,00	324,35
LB010	1000	35,3	1	540,00	351,00	572,00	371,80
LB016	1600	33,3	1	612,00	397,80	654,00	425,10
LB025	2500	36,3	1	677,00	440,05	726,00	471,90
LB032	3200	36,3	1	958,00	622,70	916,00	595,40
LB063	6300	37,2	2	1392,00	904,80	1512,00	982,80
LB090	9000	38,2	3	2366,00	1537,90	2546,00	1654,90

Ratschenzüge LX KITO

- Kompakte und leichte Bauweise
- Kettenfreilaufschaltung

STANDARD AUSFÜHRUNG:

- Lastabsturzsisicherung im Freilauf
- vernickelte Lastkette der Güte V (G 100)
- gemäß Norm EN 818-7

bis zu
35%

Typ	Nennlast in kg	Preis LX mit 1,5 m Hub	Aktionspreis LX mit 1,5 m Hub	Preis LX mit 3,0 m Hub	Aktionspreis LX mit 3,0 m Hub
LX003	250 kg	235,00	152,75	280,00	182,00
LX005	500 kg	288,00	187,20	325,00	211,25



Handkettenzüge CX KITO

- Extrem leichtes Gewicht
- Hochwertiges Aluminiumgehäuse
- integrierte Überlastsicherung als Standard

STANDARD AUSFÜHRUNG:

- Überlastschutz
- vernickelte Lastkette der Güteklasse V (G 100)
- gemäß Norm EN 818-7

bis zu
35%

Typ	Nennlast in kg	Preis CX mit 3,0 m Hub	Aktionspreis CX mit 3,0 m Hub
CX003	250 kg	321,00	208,65
CX005	500 kg	407,00	264,55



Elektrokettenzug EQ KITO

- Frequenzrichter
- 400 V / 3 Phasen
- Überlastschutz durch Frequenzrichter und Rutschkupplung
- Betriebsstundenzähler / Lastspielzähler
- Hubendschalter Heben - Senken

- Zylinder-Ankerbremse
- Vernickelte Lastkette der Güteklasse DAT (G80) Norm EN 818-7
- Kunststoffkettenbehälter
- Ergonomischer Steuerschalter
- 2,5 m Steuerleitung, Steuerspannung 24 V DC, ohne Zuleitungskabel

Typ	Nennlast [kg]	Standardhub [m]	Hubgeschw. [m/min]	Bauhöhe C [mm]	Triebwerksgruppe FEM	Einschalt-dauer [% ED]	Lastketten-Ø [mm]	Strangzahl	Eigengewicht [kg]	Gewicht je m Mehrhub [kg]	Preis [€/Stk.]	Aktionspreis [€/Stk.]
EQ001IS	125	3	17,0/2,8	395	3 m	40/20	5,6 x 15,7	1	30,0	0,7	1503,00	976,95
EQ003IS	250	3	10,0/1,7	395	3 m	40/20	5,6 x 15,7	1	30,0	0,7	1435,00	932,75
EQ005IS	500	3	7,6/1,3	410	3 m	40/20	5,6 x 15,7	1	32,0	0,7	1705,00	1108,25
EQ010IS	1.000	3	7,1/1,2	465	2 m	40/20	7,1 x 19,9	1	42,0	1,1	2241,00	1456,65



>>> Höhere Produktivität!
1,3 fache Hubgeschwindigkeit bis 30% der Nennlast



Geprüfte
Sicherheit

bis zu
35%



Stahlwinde DIN 7355

- gefertigt nach DIN 7355
- Lastdruckbremse
- Kurbel um 360° drehbar
- Kurbelgriff um 90° klappbar
- massive Bodenplatte

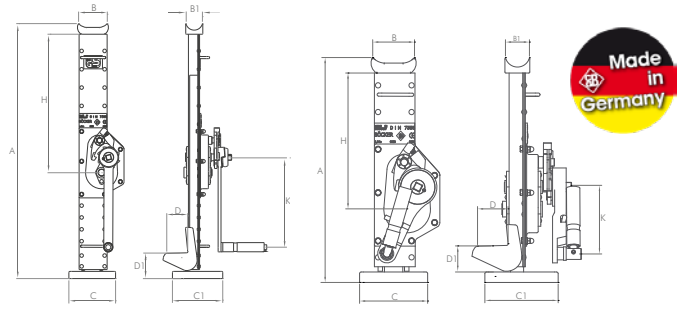

Winde mit Sicherheitskurbel (Siku)

30%

Typ	Hubkraft in t	Kurbelkraft in daN	Hub (H) in mm	Abmessungen in mm									Gewicht in kg	Listenpreis [€/Stk.]	Aktionspreis [€/Stk.]
				A min	A max	B	B1	C	C1	D	D1	K			
BSW 15	1,5	28	350	725	1.075	80	40	130	140	60	70	250	13	329,00	230,30
BSW 30	3,0	28	350	725	1.075	85	55	130	140	65	80	250	20	374,00	261,80
BSW 50	5,0	28	350	725	1.075	95	55	150	170	70	80	250	27	441,00	308,70
BSW 75	7,5	28	350	725	1.075	95	55	150	170	70	80	250	29	551,00	385,70
BSW 100	10,0	56	400	800	1.200	125	65	150	170	80	90	300	42	689,00	482,30

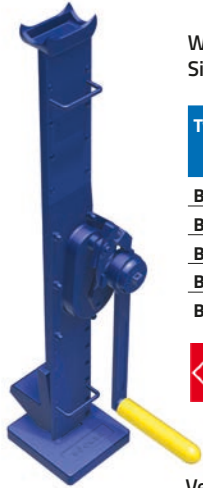

Winde mit Sicherheitskurbel (Siku) auf Anfrage lieferbar mit: Sicherheits-Ratschenkurbel (Raku) oder Druckrollen-Sicherheitskurbel (DSK)

Verkürzte Bauhöhe Winde mit Sicherheitskurbel (Siku)



Typ	Hubkraft in t	Kurbelkraft in daN	Hub (H) in mm	Abmessungen in mm									Gewicht in kg	Listenpreis [€/Stk.]	Aktionspreis [€/Stk.]
				A min	A max	B	B1	C	C1	D	D1	K			
BSW 15 - VB	1,5	28	250	550	800	80	40	130	140	60	70	250	11	336,00	235,20
BSW 30 - VB	3,0	28	275	570	845	85	55	130	140	65	80	250	18	382,00	267,40
BSW 50 - VB	5,0	28	300	600	900	95	55	150	170	70	80	250	24	449,00	314,30
BSW 75 - VB	7,5	28	300	625	925	95	55	150	170	70	80	250	26	561,00	392,70
BSW 100 - VB	10,0	56	300	650	950	125	65	150	170	80	90	300	38	704,00	492,80

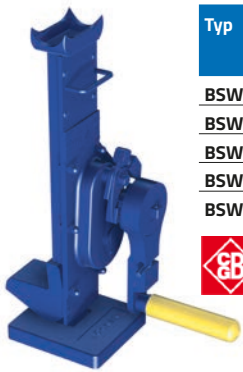

Winde mit Sicherheitskurbel (Siku) auf Anfrage lieferbar mit: Sicherheits-Ratschenkurbel (Raku) oder Druckrollen-Sicherheitskurbel (DSK)

IP 10 - Hebeklemme

- Eignet sich zum Heben, Wenden (180°) und zum vertikalen Transport von Stahlblechen und Konstruktionen.

33%



Modell	Tragfähigkeit	Greifbereich	Preis [€/Stk.]	Aktionspreis [€/Stk.]
0,5 IP10	500 kg	0-16 mm	276,00	184,92
1 IP10	1.000 kg	0-20 mm	358,00	239,86
2 IP10	2.000 kg	0-35 mm	384,00	257,28
3 IP10	3.000 kg	0-40 mm	511,00	342,37
4,5 IP10	4.500 kg	0-40 mm	577,00	386,59
6 IP10	6.000 kg	0-50 mm	830,00	556,10
6 IP10J	6.000 kg	50-100 mm	953,00	638,51
9 IP10	9.000 kg	0-50 mm	1.042,00	698,14
9 IP10J	9.000 kg	50-100 mm	1.142,00	765,14
12 IP10	12.000 kg	0-54 mm	2.219,00	1.486,73
12 IP10J	12.000 kg	54-108 mm	2.433,00	1.630,11
16 IP10	16.000 kg	5-64 mm	3.031,00	2.030,77
16 IP10J	16.000 kg	64-128 mm	3.488,00	2.336,96
22,5 IP10	22.500 kg	5-64 mm	3.894,00	2.608,98
22,5 IP10J	22.500 kg	80-155 mm	5.013,00	3.358,71
30 IP10	30.000 kg	5-80 mm	5.362,00	3.592,54
30 IP10J	30.000 kg	80-155 mm	6.013,00	4.028,71

IPU 10 - Hebeklemme

- Eignet sich zum Heben, Wenden (180°) und zum vertikalen Transport von Stahlblechen und Konstruktionen.
- Die Ausstattung mit einem in alle Richtungen schwenkbaren Tragring ermöglicht eine allseitige Zugbelastung.

33%

Modell	Tragfähigkeit	Greifbereich	Preis [€/Stk.]	Aktionspreis [€/Stk.]
0,5 IPU10	500 kg	0-16 mm	364,00	243,88
1 IPU10	1.000 kg	0-20 mm	518,00	347,06
2 IPU10	2.000 kg	0-35 mm	596,00	399,32
3 IPU10	3.000 kg	0-40 mm	758,00	507,86
4,5 IPU10	4.500 kg	0-40 mm	852,00	570,84
6 IPU10	6.000 kg	0-50 mm	1.132,00	758,44
6 IPU10J	6.000 kg	50-100 mm	1.271,00	851,57
9 IPU10	9.000 kg	0-50 mm	1.489,00	997,63
9 IPU10J	9.000 kg	50-100 mm	1.640,00	1.098,80
12 IPU10	12.000 kg	0-54 mm	2.779,00	1.861,93
12 IPU10J	12.000 kg	54-108 mm	3.049,00	2.042,83
16 IPU10	16.000 kg	5-64 mm	4.656,00	3.119,52
16 IPU10J	16.000 kg	64-128 mm	5.500,00	3.685,00
22,5 IPU10	22.500 kg	5-64 mm	6.144,00	4.116,48
22,5 IPU10J	22.500 kg	80-155 mm	7.098,00	4.755,66
30 IPU10	30.000 kg	5-80 mm	7.984,00	5.349,28
30 IPU10J	30.000 kg	80-155 mm	9.233,00	6.186,11

In einer Vielzahl von Varianten verfügbar:

- IPU10 – Oberflächenhärte bis 37 Rc (345 HB)
- IPU10A – automatische Schließvorrichtung
- IPU10J – Größere Maulöffnung
- IPU10S – Zahnsegment und Zahnkreis aus VA-Stahl
- IPU10H – Oberflächenhärte bis 47 Rc (450 HB)
- IPU10A – automatische Schließvorrichtung
- IPU10R – remote release – das Öffnen und Schließen über Kabel
- IPU10W – Ausführung mit Stoßkeil
- IPNM10P – Schongreifer

Ausführungen mit starrem oder Universal-Tragring lieferbar!!!